

Все плюсы настенной техники



Специалистам

atmoTEC
turboTEC

Настенные котлы:

выбор потребителей и профессионалов



Содержание	
Обзор	2
Отопление: atmoTEC / turboTEC plus	4
Горячая вода: atmoTEC / turboTEC plus VUW	8
Горячая вода: обзор водонагревателей	10
Функциональные схемы	12
Регуляторы	14
Системы дымоходов и воздуховодов для turboTEC	16
Технические данные atmoTEC / turboTEC plus	18
Примеры использования	22
Котлы atmoTEC / turboTEC pro	23

Для многих мест применения настенная техника является наиболее эффективным, а иногда и единственно верным выбором. Возможности применения настенных котлов широки: от отопления небольшого коттеджа до организации поквартирного отопления. Кроме того, котлы могут устанавливаться в каскаде, что позволяет отапливать ещё большие площади.

Все котлы поставляются готовыми к подключению: устройства, необходимые для работы отопительной установки, находятся в корпусе котла. Особенности конструкции и компактные размеры позволяют размещать котёл на стене в любом удобном месте дома, не выделяя для этого специального помещения.

Благодаря обширному ассортименту принадлежностей Вы получаете единую согласованную систему из одних рук: все котлы легко дооснащаются водонагревателями и устройствами регулирования Vaillant, идеально сочетающимися по технике и дизайну.

Модели	
atmoTEC	Котлы с естественным удалением продуктов сгорания. Успешно устанавливаются как в коттеджах, так и в многоквартирных домах.
turboTEC	Котлы с закрытой камерой сгорания, могут применяться в домах без дымохода. Продукты сгорания из этих котлов удаляются принудительно, с помощью вентилятора через систему отвода продуктов сгорания и притока воздуха, также поставляемую Vaillant. При этом несколько аппаратов могут подключаться к шахте одного дымохода.
Серия	
plus	Стандартное исполнение
pro	Упрощённое исполнение
Варианты исполнения	
VUW	Двухконтурные модели со встроенным проточным теплообменником для приготовления горячей воды. Применяются, когда одновременный расход горячей воды небольшой.
VU	Одноконтурные модели с возможностью подключения водонагревателей разного объёма. В зависимости мощности котла и объёма водонагревателя могут использоваться для отопления и горячего водоснабжения от отдельного коттеджа до нескольких квартир.



Системный комфорт и качество до мельчайших деталей

Газовые настенные котлы **atmoTEC plus** и **turboTEC plus** в комбинации с водонагревателями, устройствами регулирования и принадлежностями для дымоудаления создают комплексную систему отопления и горячего водоснабжения Вашего дома. Только настенные котлы Vaillant позволяют извлекать из минимума места максимум комфорта. Они устанавливаются на стене в любой части Вашего дома: на кухне, в ванной комнате, в коридоре, на чердаке. При этом их элегантный дизайн и тихая работа не нарушат ни Ваш интерьер, ни Ваш покой.

В нашей линейке – 14 моделей мощностью **от 12 до 36 кВт**. Все они имеют одинаковые компактные размеры 800x440x346 мм.

На ваш выбор – комбинированные модели (исполнение VUW) и модели только для отопления (исполнение VU) с возможностью подключения водонагревателя.

Медный теплообменник, где происходит перенос теплоты от горячих дымовых газов к теплоносителю, имеет специальное защитное покрытие SUPRAL®, которое защищает его от коррозии. Теплообменник идеально приспособлен для работы в модуляционном режиме и рассчитан на длительный срок службы.

Основные преимущества **atmoTEC plus** и **turboTEC plus**:

- Широкий модельный ряд
- Различные возможности применения: идеальны для отопления небольших коттеджей и организации поквартирного отопления
- Небольшие габариты и вес
- Удобный монтаж
- Усовершенствованные внутренние узлы для дополнительного комфорта
- Электронное зажигание и управление всеми функциями котла
- Благодаря элегантному дизайну удачно вписываются в любой интерьер
- Настоящее немецкое качество и долгий срок службы

Исключительно удобный монтаж и обслуживание

- Вся линейка настенных котлов atmoTEC plus и turboTEC plus имеет стандартные габариты, что упрощает работу сервисного инженера по подготовке места для установки
- Облицовка котла состоит из трёх частей. Для доступа к внутренним деталям специалисту достаточно снять переднюю стенку, не затрагивая боковые
- Все узлы доступны спереди
- Котёл можно подвижно крепить на стене (шаг 20 мм влево или вправо)
- Крышка турбокамеры крепится на четырёх винтах



Отопление: atmoTEC / turboTEC plus

Котлы atmoTEC plus и turboTEC plus демонстрируют качество во всех элементах. Все настенные котлы Vaillant изготавливаются в Германии на собственном заводе в городе Ремшайд. Современные производственные технологии, строгий контроль и материалы наивысшего качества гарантируют долгий срок службы аппаратов. Именно поэтому марка Vaillant является синонимом тепла на протяжении уже более 130 лет.

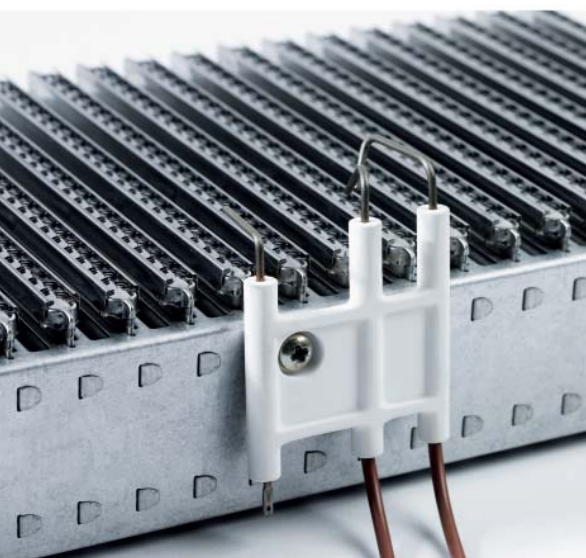

Надёжность

Газовая арматура и горелочное устройство обеспечивают устойчивую работу котла в диапазоне входного давления газа от 13 до 20 мбар. Горелка выполнена из жаропрочной стали. Мощность горелки автоматически подстраивается под мощность, требуемую для отопления и приготовления горячей воды, плавно в диапазоне от 40 до 100%. Это означает, что котёл расходует ровно столько газа, сколько требуется в настоящий момент. Горелка может работать на природном или сжиженном газе. Низковольтная газовая арматура работает ещё более надёжно при изменениях входного напряжения.



Эффективность

Встроенный насос с автоматическим переключением ступеней – ещё одно из многочисленных преимуществ настенной техники Vaillant. В котлах серии plus насос автоматически изменяет рабочие характеристики в зависимости от особенностей системы отопления. Эта функция насоса обеспечивает низкий уровень шума и экономию энергии.



Контроль

Новая система AtmoGuard в котлах с открытой камерой сгорания существенно повышает безопасность эксплуатации. На сегодняшний день это лучшее техническое решение среди производителей настенных котлов.

Контроль над дымоудалением осуществляется с помощью двух специальных датчиков, тем самым достигается:

- Точность контроля над дымоудалением во всём диапазоне мощности
- Распознавание отсутствия тяги в дымоходе
- Три попытки розжига с интервалом 15 минут при обнаружении опрокидывания тяги
- Распознавание обратной тяги в дымоходе

Микропроцессорное управление

Все функции котла, включая системы безопасности, выполняются и контролируются электроникой:

- Защита от опорожнения контура котла
- Защита от заклинивания насоса
- Защита от замерзания
- Регулировка времени выбега насоса
- Самоконтроль внутренней операционной системы (3 микропроцессора)
- Встроенный импульсный источник питания обеспечивает стабильным электропитанием низковольтные элементы котла, что позволяет получить стабильную работу и корректные измерения параметров при колебаниях входного напряжения
- Настройка времени блокировки горелки (адаптация к системе отопления)
- Интеллектуальная система контроля отпрокидывания тяги с возможностью трёх автоматических перезапусков котла
- Электронные функции контроля над дымоудалением
- Возможность подключения диагностических программ vrDIALOG и vrnetDIALOG.

DIA-система

Система диагностики (DIA) является составной частью электронного блока аппарата. Она позволяет одним нажатием кнопки вызвать на ЖК-дисплее на передней панели котла многочисленные функции диагностики, а также сообщения о неисправностях для быстрой и надёжной локализации их причины. Считать информацию с дисплея исключительно просто: чёткие символы на дисплее с голубой подсветкой облегчают работу специалиста и понятны для пользователя.

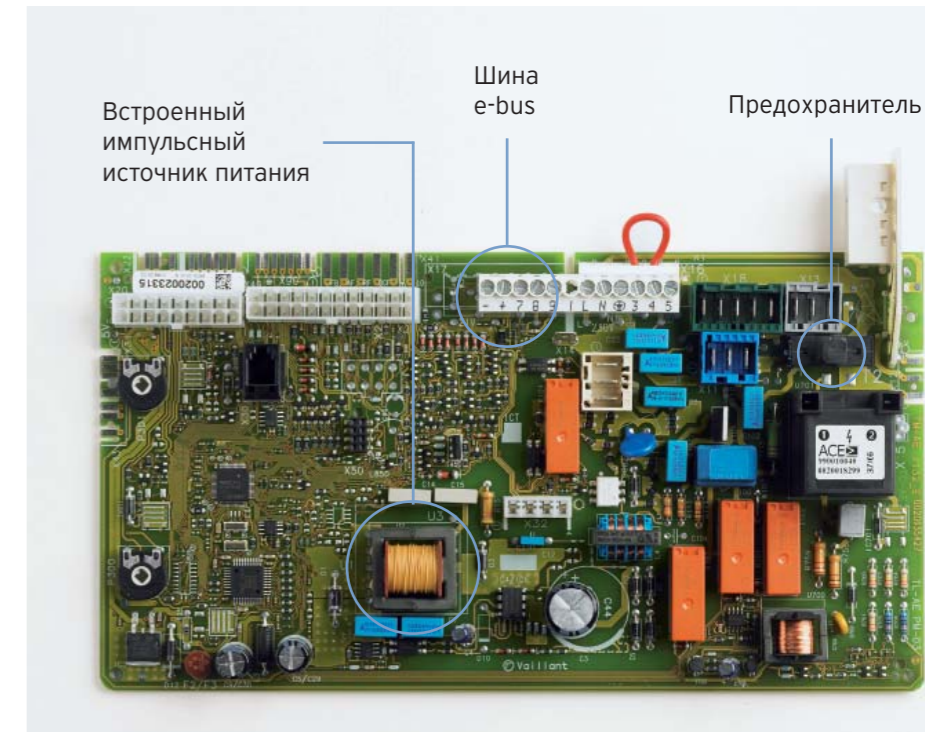



VUW: отопление и горячая вода в одном аппарате

Объединить отопление с приготовлением горячей воды – значит обеспечить комфорт и сэкономить энергию. В двухконтурных котлах atmoTEC plus и turboTEC plus **VUW** имеется встроенный пластинчатый теплообменник с 19 или 35 пластинами, который готовит горячую воду в проточном режиме. В нашей линейке котлов atmoTEC plus и turboTEC plus модели исполнения VUW доступны в диапазоне мощности от 20 до 36 кВт.

Приоритетный переключающий вентиль с интегрированным байпасным клапаном осуществляет мгновенный переход с режима отопления на режим ГВС без остановки насоса и перезажигания горелки.

Встроенный аква-сенсор позволяет управлять нагревом воды по её расходу и повышает надёжность конструкции. Число лопастей аква-

сенсора увеличено до 10 штук, что гарантирует высокую точность нагрева даже при минимальном расходе и давлении воды (1,1 л/мин, 0,15 бар).

Кроме того, все котлы atmoTEC и turboTEC серии plus оснащены датчиком температуры горячей воды, что ещё больше повышает точность управления процессом нагрева. Данная функция присваивает котлу класс «***» (высокий комфорт) в соответствии с европейской классификацией комфорта.

Фильтр, расположенный перед вторичным теплообменником, защищает теплообменник от загрязнения механическими примесями воды системы отопления.

За счёт фронтального крепления вторичного теплообменника доступ к нему облегчён, что обеспечивает его простое обслуживание.

Мощность котла	Допустимый расход воды (л/мин)	
	ΔТ 30°C	ΔТ 36°C
20 кВт	9,5	8
24 кВт	11,5	10
28 кВт	13,4	11,5
32 кВт	15,3	13
36 кВт	17,2	14,5

Среднестатистический расход воды



Душ: 12 л/мин

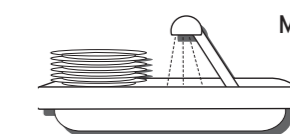

Мойка: 5 л/мин



Комплексный подход

Водонагреватели uniSTOR на все случаи



Отличное решение при большой потребности в горячей воде

Вам кажется, что ванна заполняется слишком медленно? У Вас большая семья, и все хотят утром принять горячий душ? И одновременно нужно помыть посуду на кухне?

При большой потребности в горячей воде идеальным решением станет комбинация настенного котла atmoTEC plus и turboTEC plus исполнения **VU** с водонагревателем косвенного нагрева **uniSTOR***

Достоинство водонагревателей косвенного нагрева состоит в том, что они более всего подходят для комфортного горячего водоснабжения при большом количестве точек разбора горячей воды: на кухне, в ванной, в душе.

Водонагреватель нагревается с помощью котла и всегда имеет запас горячей воды постоянной, заранее выбранной температуры. Чем выше потребность в горячей воде, тем большего объема может быть подключаемый к котлу водонагреватель.





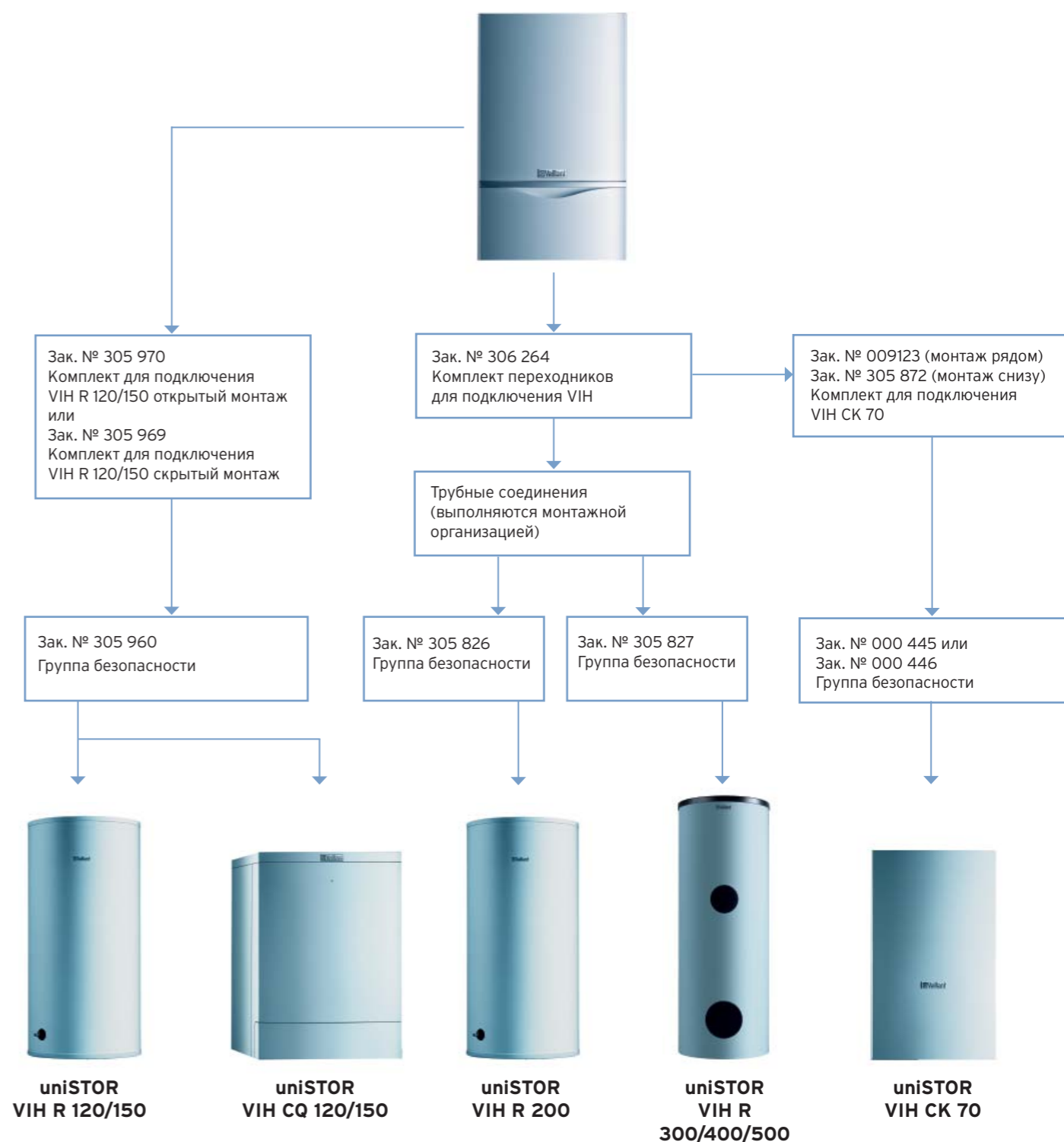

Как и вся продукция Vaillant, водонагреватели uniSTOR удовлетворяют самым высоким требованиям по качеству, что гарантирует их долгий срок службы и безопасное использование:

- Ёмкость и змеевиковый теплообменник покрыты защищающей от коррозии эмалью
- Теплоизоляция не содержит вредных фторо-хлоро-углеродных соединений
- Встроенный индикатор состояния защитного анода для своевременного обслуживания (только у VIH CQ)









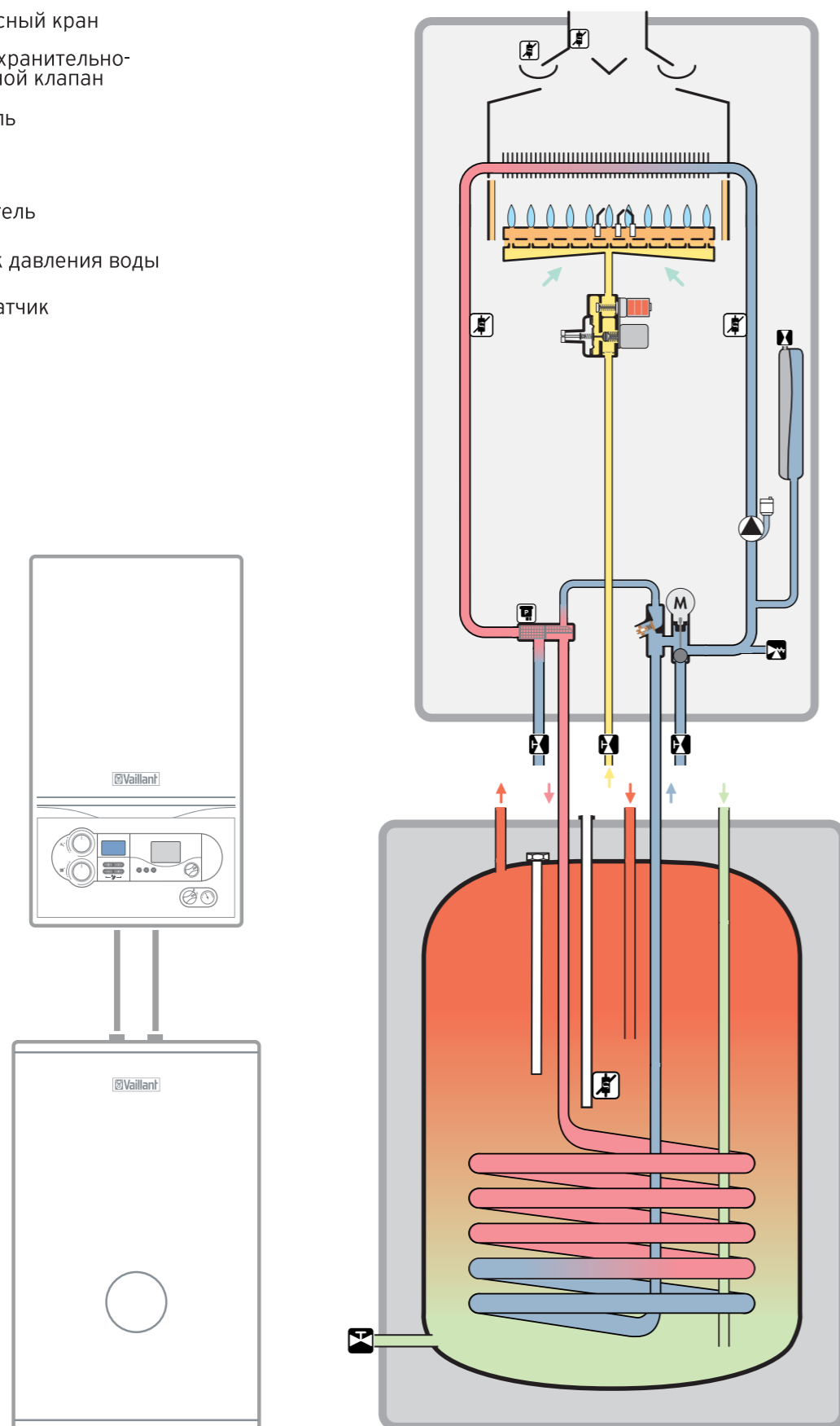

* При желании двухконтурный котёл исполнения VUW может быть переделан в одноконтурный котёл с выходами для подключения водонагревателя uniSTOR VIH с помощью комплекта с заказным номером 0020042415

Функциональная схема atmoTEC plus VU и uniSTOR VIH R 120

-  Сервисный кран
-  Предохранительно-сбросной клапан
-  Вентиль
-  Насос
-  Двигатель
-  Датчик давления воды
-  NTC-датчик



Функциональная схема turboTEC plus VUW

-  Сервисный кран
-  Предохранительно-сбросной клапан
-  Вентиль
-  Насос
-  Двигатель
-  Аква-сенсор
-  Датчик давления воды
-  Реле давления газо-воздушного тракта
-  NTC-датчик

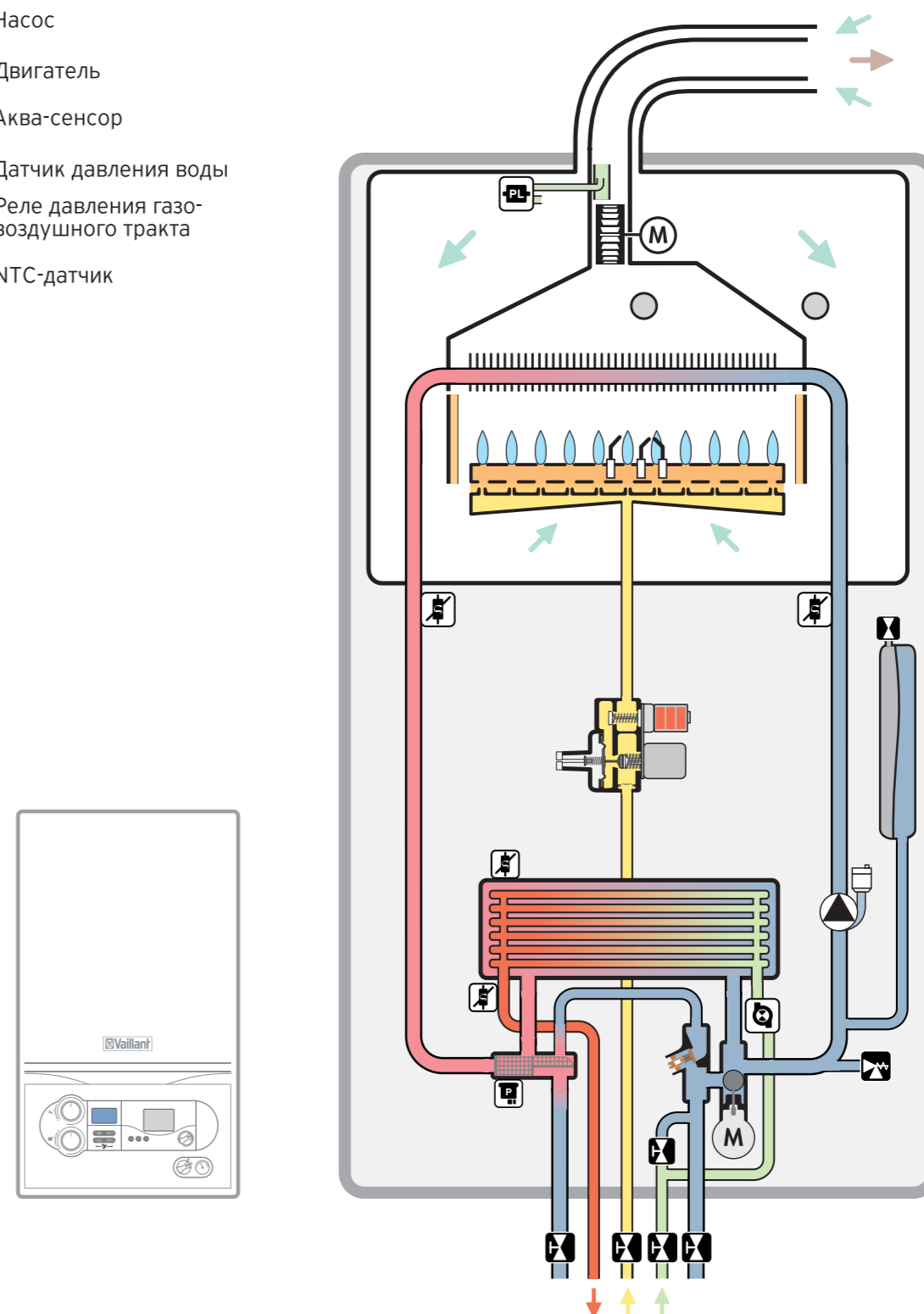

Управление: тепло по Вашему желанию

Правильно подобранная техника регулирования в итоге определяет качество функционирования отопительной установки в целом. Благодаря индивидуально подбираемым под конкретную задачу регуляторам из обширной программы Vaillant, удовлетворяются любые запросы клиента, как относительно отопления, так и горячего водоснабжения. Регуляторы помогают использовать отопительную установку наиболее эффективно, достигая максимум комфорта при

минимуме затрат энергии.

Комнатные регуляторы служат для управления отоплением по температуре в помещении. Режим работы легко устанавливается при настройке. Непрерывное регулирование использует все преимущества модулирующей горелки котла, при работе которой температура в подающей линии точно соответствует текущей потребности в теплоте.

Погодозависимые регуляторы служат для особенно экономичного и комфортного управления по наружной температуре воздуха. Они поддерживают постоянную температуру в доме даже при её резких колебаниях на улице. Текущая информация о состоянии системы, в том числе сообщения о сбоях, температура наружного воздуха и время наглядно представлены на ЖК-дисплее с подсветкой.

Свойства	calorMATIC 630/2	calorMATIC 430	calorMATIC 392	calorMATIC 330	calorMATIC 240	calorMATIC 230	VRT 40
Регулирование в зависимости от погодных условий	•	•					
Регулирование в зависимости от температуры в помещении			•	•	•	•	•
Дополнительное регулирование в зависимости от температуры в помещении	•	•					
Регулирование каскадного включения	•						
Двухпозиционное регулирование (Вкл./Выкл.)			•	•		•	•
Непрерывное регулирование	•	•	•	•			•
Количество управляемых контуров отопления	3	2*	1	1	1	1	1
Установка в панель котла		•					
Настенный монтаж	•	•	•	•	•	•	•
Параллельное приготовление горячей воды	•	•					
Недельная программа по отоплению, нагреву воды и циркуляции горячей воды	•	•	•				
Текстовый дисплей на русском языке с подсветкой	•	•	•				
Индикация температуры наружного воздуха	•	•					
Интерфейс передачи данных стандарта e-bus	•	•	•				

* При использовании дополнительного модуля VR 61



calorMATIC 630/2 – новое интеллектуальное устройство регулирования с двухпроводным интерфейсом стандарта e-bus для соединения всех компонентов системы. Управление отоплением и горячим водоснабжением по таймеру с программированием на неделю. Управление 2-мя контурами отопления со смесителем, 1 нерегулируемым контуром отопления, 1 контуром емкостного водонагревателя с насосом и циркуляционным насосом системы горячего водоснабжения.



calorMATIC 430 – регулятор с интерфейсом передачи данных стандарта e-bus, регулирование в зависимости от температуры наружного воздуха и по температуре воздуха в помещении при монтаже на стене, управление одним прямым контуром отопления. При использовании дополнительных блоков управляет циркуляционной линией ГВС и дополнительным смесительным контуром отопления любого типа.



calorMATIC 392 – регулятор с интерфейсом передачи данных стандарта e-bus, управление в зависимости от температуры в помещении, двухпозиционное (ВКЛ./ВЫКЛ.) или непрерывное регулирование. Оснащён цифровым таймером с программированием на неделю для автоматического снижения температуры в ночное время и управления нагревом воды при использовании водонагревателя косвенного нагрева. При использовании дополнительных блоков управляет циркуляционной линией ГВС.



calorMATIC 330 – управление в зависимости от температуры в помещении, двухпозиционное (ВКЛ./ВЫКЛ.) или непрерывное регулирование, кварцевый таймер с программированием на неделю для автоматического снижения температуры в ночное время.



calorMATIC 240 – термостат помещения с таймером ДЕНЬ/НОЧЬ с программированием на неделю. 220 В (Клеммы 3-4). Электропитание от батареек. Для автоматического управления комнатной температурой в диапазоне 5...30 С. Три различных программы отопления на неделю. Не рекомендуется применять для управления установками мощностью более 25 кВт во избежание снижения комфорта эксплуатации.



calorMATIC 230 – термостат помещения с таймером ДЕНЬ/НОЧЬ с программированием на неделю. 220 В (Клеммы 3-4-5). Для автоматического управления комнатной температурой в диапазоне 5...30 С. Три различных программы отопления на неделю. Не рекомендуется применять для управления установками мощностью более 25 кВт во избежание снижения комфорта эксплуатации.



VRT 40 – комнатный регулятор температуры, непрерывное и двухпозиционное регулирование в зависимости от комнатной температуры. Постоянное напряжение 24 В (Клеммы 7-8-9).

Системы дымоходов и воздуховодов для turboTEC

Грамотный монтаж системы отвода продуктов сгорания и подвода воздуха – определяющий фактор для безопасной и безотказной эксплуатации настенных котлов. Для котлов turboTEC Vaillant предлагает широкую гамму принадлежностей для создания специальных концентрических систем «труба в трубе» Ø 60/100, Ø 80/125 или отдельных систем Ø 80/80, что позволяет найти решение для любой строительной задачи. В зависимости от выбираемого типа системы и мощности котла длина дымоходов может достигать 33 м.

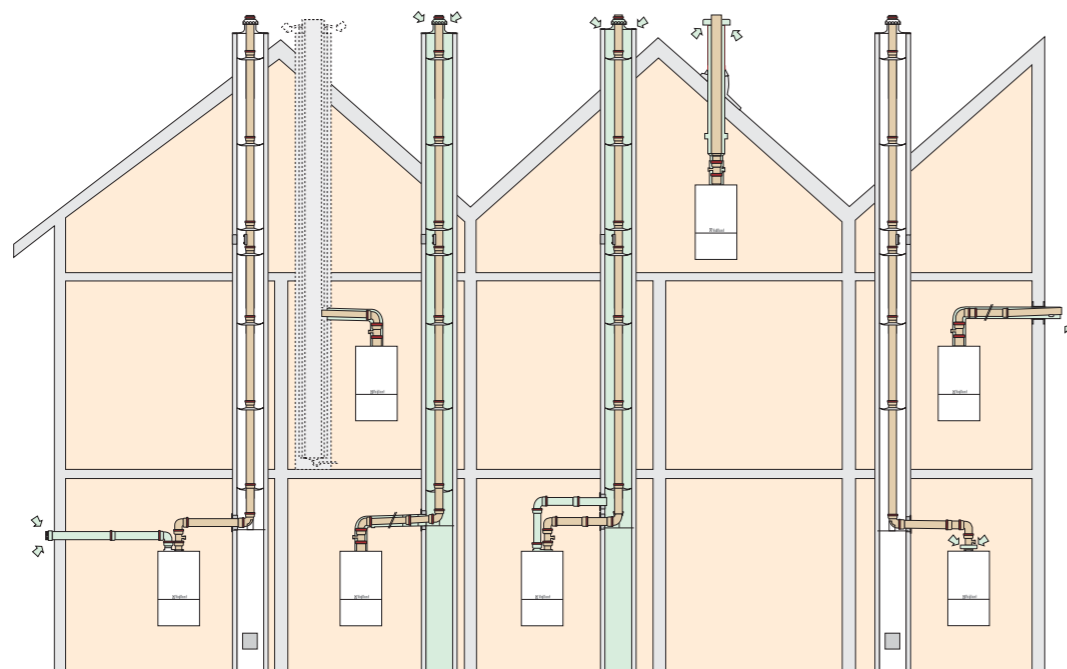

Максимально допустимая длина труб		turboTEC	12 кВт	20 кВт	24 кВт	28 кВт	32 кВт	36 кВт
Концентрическая система Ø60/100	Вертикальный проход через крышу ¹⁾	Длина, м	6,3	6,3	5,5	4,3	4,3	4,0
	Горизонтальный проход через стену ²⁾		5,3	5,3	4,5	3,3	3,3	3,0
		На каждый поворот 90° длину труб нужно уменьшать на 1,0 м, на каждый поворот 45° длину труб нужно уменьшать на 0,5 м						
Концентрическая система Ø80/125	Вертикальный проход через крышу ¹⁾		20,0	20,0	18,0	14,0	14,0	13,0
	Горизонтальный проход через стену ²⁾		17,5	17,5	15,5	11,5	11,5	10,5
		На каждый поворот 87° длину труб нужно уменьшать на 2,5 м, на каждый поворот 45° длину труб нужно уменьшать на 1 м						
Раздельная система Ø80	Присоединение к газоходу Ø80 с забором воздуха извне ⁹⁾		33,0 ³⁾	33,0 ³⁾	33,0 ³⁾	29,0 ⁴⁾	29,0 ⁴⁾	26,0 ⁵⁾
	Присоединение к газоходу Ø80 с забором воздуха извне по концентрической шахте ⁹⁾		19,0 ⁶⁾	19,0 ⁶⁾	19,0 ⁶⁾	14,5 ⁷⁾	14,5 ⁷⁾	13,0 ⁸⁾

1) Дана максимальная длина прямой концентрической трубы
2) Уже учтён 1 поворот 90°
3) Из них 30 м в дымовой трубе
4) Из них 27 м в дымовой трубе
5) Из них 24 м в в дымовой трубе

6) Из них макс. 17 м в дымовой трубе
7) Из них макс. 13,5 м в дымовой трубе
8) Из них макс. 11 м в дымовой трубе
9) Дана максимальная суммарная длина прямого трубопровода, которая складывается из длин газохода и воздуховода. При этом на каждый поворот 90° длину труб нужно уменьшать на 1,0 м, а на каждый поворот 45° – на 0,5 м.



Удлинительная труба для удлинения дымохода/воздуховода Ø 60/100

- 303801** Длина 0,5 м
- 303802** Длина 1,0 м
- 303803** Длина 2,0 м
- 303804** Телескопическая 0,3-0,5 м



303808 Отвод 90° системы Ø 60/100



303800 Комплект для вертикального прохода через крышу Ø 60/100



- 303807** Комплект для горизонтального прохода через стену или крышу Ø 60/100 длиной 800 мм
- 303806** Телескопический комплект для горизонтального прохода через стену Ø 60/100 длиной 0,45...0,65 м



303818 Адаптер для перехода с концентрической системы Ø 60/100 на разделительную систему DN 80



009056 Манжета для плоской кровли



009076 Проход через наклонную кровлю



303805 Комплект для отвода конденсата Ø 60/100



303814 Адаптер Ø 60/100 на Ø 80/125 с отводом конденсата



303816 Разъёмное соединение для труб системы Ø 60/100



303813 Адаптер Ø 60/100 на Ø 63/96



303815 Переходной адаптер с Ø 60 на Ø 80 с забором воздуха из помещения



303820 Телескопический отвод для устранения несоосностей при сборке систем дымоходов Ø 60/100

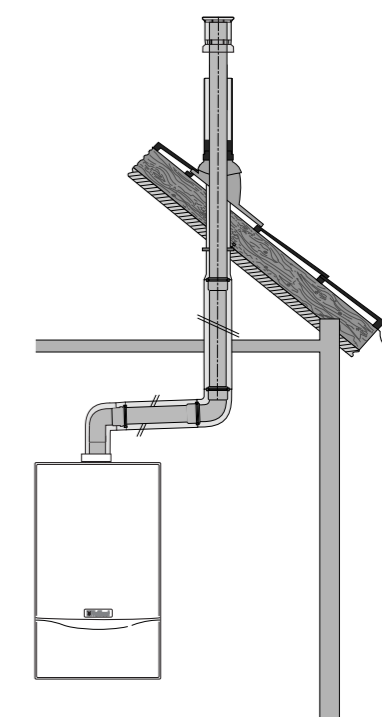

Пример комплекта дымоходов для turboTEC

Примечание: обращаем Ваше внимание, что здесь представлена не полная программа принадлежностей, а только основная. Подробную информацию Вы найдёте в прайс-листе и технической документации.

Технические данные atmoTEC / turboTEC plus

Технические характеристики atmoTEC и turboTEC plus		atmoTEC			turboTEC					
		VUV 200/3-5	VU/VUV 240/3-5	VU/VUV 280/3-5	VU 122/3-5	VU/VUV 202/3-5	VU/VUV 242/3-5	VU/VUV 282/3-5	VUV 322/3-5	VUV 362/3-5
Номинальная тепловая нагрузка	кВт	22,2	26,7	31,1	13,3	22,2	26,7	31,1	34,8	40,5
Диапазон полезной тепловой мощности	кВт	7,7-20,0	9,6-24,0	10,9-28,0	6,4-12,0	6,8-20,0	8,1-24,0	9,5-28,0	10,6-32,0	10,6-36,0
Номинальное давление природного газа	мбар ¹⁾	13..20	13..20	13..20	13..20	13..20	13..20	13..20	13..20	13..20
Номинальное давление сжиженного газа	мбар	30	30	30	30	30	30	30	30	30
Расход газа:										
Природный газ Н, Н _i = 34,02 МДж/м ³	м ³ /ч	2,4	2,9	3,5	1,4	2,4	2,9	3,5	3,7	4,4
Сжиженный газ G30 Н _i = 116,09 МДж/м ³	кг/ч	1,8	2,2	2,5	1,0	1,8	2,2	2,5	2,7	3,2
Сжиженный газ G31 Н _i = 88,00 МДж/м ³	кг/ч	1,8	2,2	2,5	1,0	1,8	2,2	2,5	2,7	3,2
Величина остаточного напора насоса	мбар	350	350	350	350	350	350	350	350	350
Диапазон температуры в подающей линии	°С	30...85	30...85	30...85	30...85	30...85	30...85	30...85	30...85	30...85
Температура отработанных газов мин./макс.	°С	85/110	85/116	90/122	80/95	100/130	100/130	110/150	95/135	96/156
Массовый расход отработанных газов G20 мин./макс.	кг/ч	50/55	57/72	64,3/70,6	31/33	50/55	65/60	70/78	82/77	85/90
Ёмкость расширительного бака	л	10	10	10	10	10	10	10	10	10
Допустимое избыточное давление	бар	3,0	3,0	3,0	3,0	3,0	3,0	3,0	3,0	3,0
Диапазон температур горячей воды (регуля)	°С	35-65	35-65	35-65	-	35-65	35-65	35-65	35-65	35-65
Расход горячей воды при ΔT=30К	л/мин	9,6	11,4	13,4	-	9,6	11,4	13,4	15,3	17,2
Расход горячей воды при ΔT=45К	л/мин	6,4	7,6	9,2	-	6,4	7,6	9,2	10,3	11,5
Электроподключение	В/Гц	230/50	230/50	230/50	230/50	230/50	230/50	230/50	230/50	230/50
Электропотребление мощности	Вт	97	97	97	145	145	145	145	180	175
Подключение к системе отопления	резьба	R ³ / ₄ "	R ³ / ₄ "	R ³ / ₄ "	R ³ / ₄ "	R ³ / ₄ "	R ³ / ₄ "	R ³ / ₄ "	R ³ / ₄ "	R ³ / ₄ "
Подключение газопровода	резьба	G ³ / ₄ "	G ³ / ₄ "	G ³ / ₄ "	G ³ / ₄ "	G ³ / ₄ "	G ³ / ₄ "	G ³ / ₄ "	G ³ / ₄ "	G ³ / ₄ "
Система дымоходов / воздухопроводов	резьба	110	130	130	60/100 ²⁾	60/100 ²⁾	60/100 ²⁾	60/100 ²⁾	60/100 ²⁾	60/100 ²⁾
Высота x Ширина x Глубина	мм	800x440x338								
Собственная масса	кг	31	32	33	34	35	36	37	38	38

1) 1 мбар = 10 мм. вод. столба

2) С принадлежностями возможны также системы 80/125 и 80/80

Требуемые минимальные расстояния / свободные пространства для монтажа котла

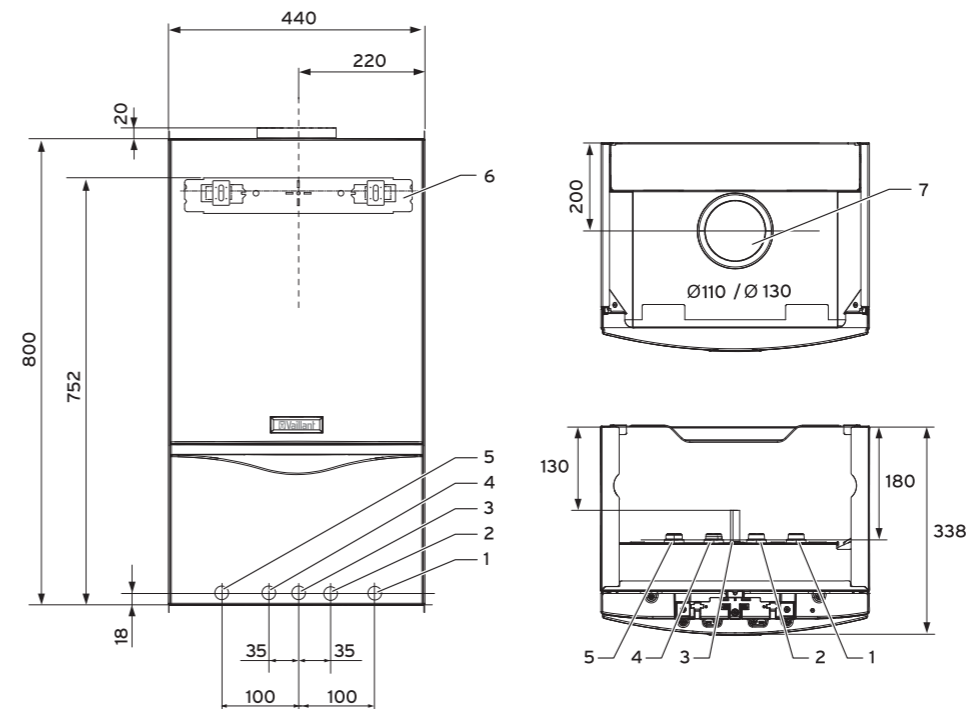
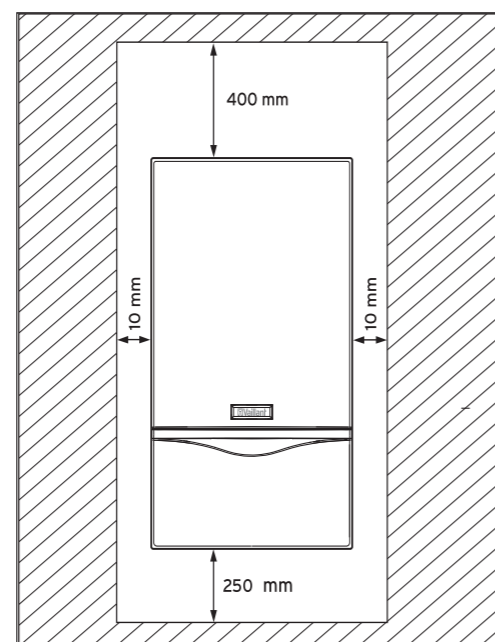

atmoTEC plus

1. Обратная линия отопления Ø 22 мм
2. Патрубок холодной воды Ø 15 мм
3. Подсоединение газа Ø 15 мм
4. Патрубок горячей воды Ø 15 мм
5. Подающая линия отопления Ø 22 мм
6. Кронштейн прибора
7. Патрубок для газоотвода
Ø 110 мм ≤ 20 кВт
Ø 130 мм ≥ 34 кВт

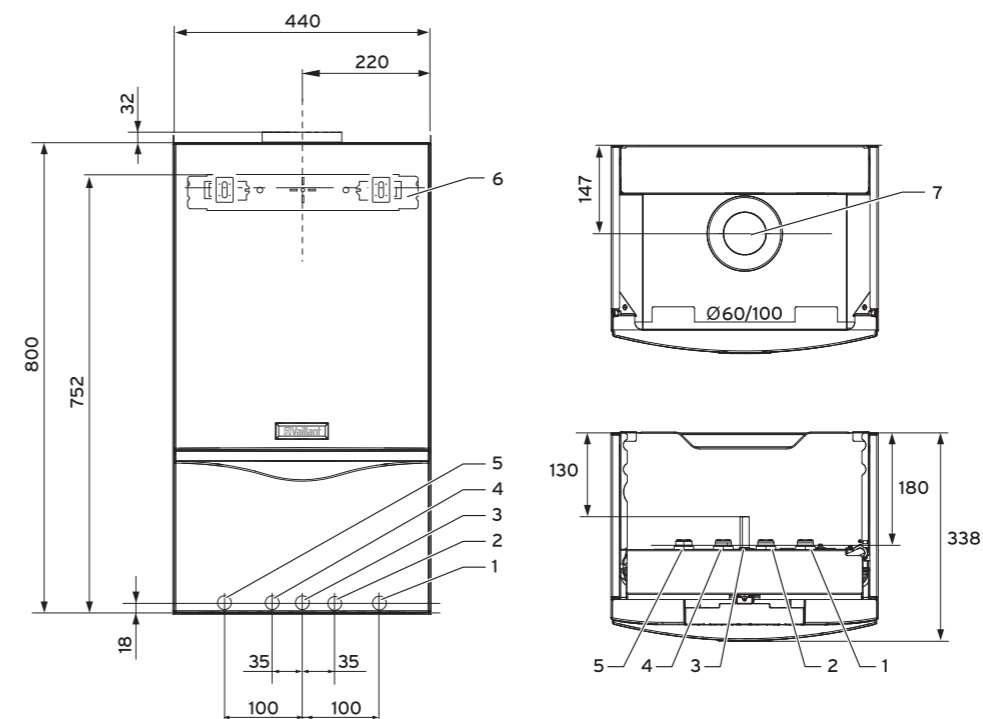

turboTEC plus

1. Обратная линия отопления Ø 22 мм
2. Патрубок холодной воды Ø 15 мм
3. Подсоединение газа Ø 15 мм
4. Патрубок горячей воды Ø 15 мм
5. Подающая линия отопления Ø 22 мм
6. Кронштейн прибора
7. Патрубок для газоотвода

Технические данные водонагревателей

		VIH R 120	VIH R 150	VIH R 200	VIH CQ 120	VIH CQ 150	VIH CK 70	VIH R 300	VIH R 400	VIH R 500
Ёмкость водонагревателя	л	115	150	200	115	150	63	300	400	500
Допустимое рабочее давление:										
- в водонагревателе	бар	10	10	10	10	10	10	10	10	10
- в нагревающей спирали	бар	10	10	10	10	10	13	10	10	10
Допустимая температура:										
- нагреваемой воды	°C	85	85	85	85	85	85	85	85	85
- греющей воды	°C	110	110	110	110	110	110	110	110	110
Долговременная производительность по горячей воде ¹⁾	л/ч (кВт)	615(25)	640(26)	837(34)	615(25)	640(26)	740(30)	1130(46)	1130(46)	1523(62)
Производительность в первые 10 мин ²⁾	л/10 мин	145	195	250	145	195	130	462	519	591
Индекс мощности	N _L	1	2	3,5	1	2	1	11	15	19
Интенсивность остывания ³⁾	кВт*ч/24кВт	1,3	1,4	1,6	1,3	1,4	0,95			
Подключение холодной воды	резьба	R ³ / ₄	R ³ / ₄	R ³ / ₄	R ³ / ₄	R ³ / ₄	R ³ / ₄	R1	R1	R1
Подключение горячей воды	резьба	R ³ / ₄	R ³ / ₄	R ³ / ₄	R ³ / ₄	R ³ / ₄	R ³ / ₄	R1	R1	R1
Подключение циркуляционной линии	резьба	R ³ / ₄	R ³ / ₄	R ³ / ₄	R ³ / ₄	R ³ / ₄	-	R ³ / ₄	R ³ / ₄	R ³ / ₄
Подключение подающей и обратной линии	резьба	R1	R1	R1	R1	R1	R ³ / ₄	R1	R1	R1
Высота	мм	752	970	1240	850	1063	800	1775	1470	1775
Ширина / диаметр	мм	∅ 564	∅ 604	∅ 604	585	585	440	660	810	810
Глубина	мм	-	-	-	590	590	380	725	875	875
Масса с водой	кг	183	229	297	201	251	120	420	549	661

1) Значения приведены при следующих условиях: для водопроводной воды t_{вх}=10°C, t_{вых}=45°C (ΔT=35°C), для теплоносителя t₁=83°C, t₂=65°C
 2) Под данным значением понимается процесс максимально возможного расхода воды с температурой 45°C из водоразборной арматуры за первые 10 мин после начала водоразбора из нагретого ранее до 60°C водонагревателя, который дополнительно подогревается во время водоразбора. При сохранении данного расхода свыше 10 мин следует падение температуры воды на выходе из водонагревателя ниже 45°C
 3) При температуре воды в водонагревателе 60°C и температуры воздуха в помещении 20°C

VIH R

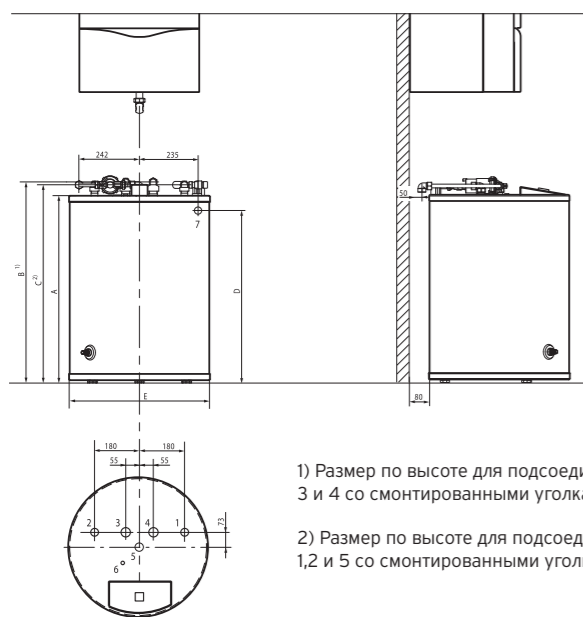

1) Размер по высоте для подсоединения 3 и 4 со смонтированными уголками
 2) Размер по высоте для подсоединения 1,2 и 5 со смонтированными уголками

Тип водонагревателя	A	B	C	D	E
VIH R 120	мм 753	801	791	690	564
VIH R 150	мм 966	1014	1004	905	604
VIH R 200	мм 1236	1284	1274	-	604

VIH CQ

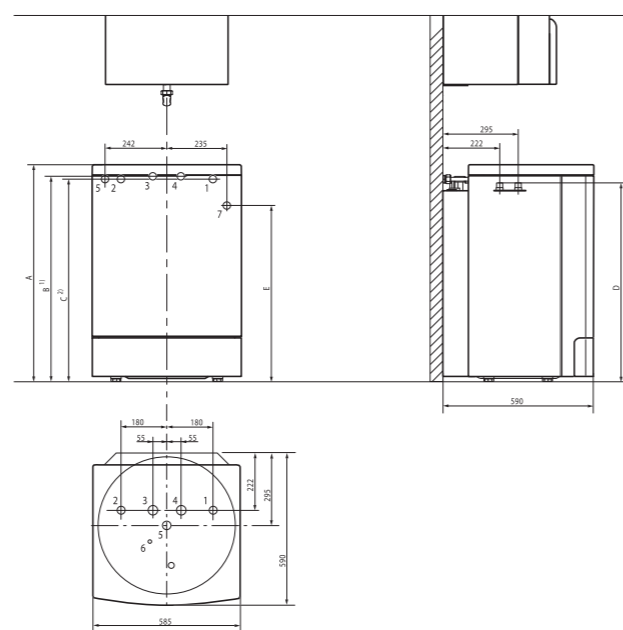

Тип водонагревателя	A	B	C	D	E
VIH CQ 120	мм 850	801	791	776	690
VIH CQ 150	мм 1063	1014	1004	989	905

- 305970** Комплект для подключения VIH R 120 или 150 к котлу atmoTEC/turboTEC plus, открытый монтаж
- 305969** Комплект для подключения VIH R 120 или 150 к котлу atmoTEC/turboTEC plus, скрытый монтаж
- 009123** Комплект принадлежностей для подключения VIH CK 70, монтаж сбоку от котла
- 305872** Комплект принадлежностей для подключения VIH CK 70, монтаж под котлом
- 306264** Комплект переходников для подключения водонагревателя
- 305960** Группа безопасности без редуктора давления при давлении в водопроводной сети до 10 бар при применении оригинальных присоединений для водонагревателей до 200 л
- 305827** Группа безопасности на 10 бар для водонагревателей объёмом более 200 л
- 000445** Группа безопасности без редуктора давления с присоединительной трубной группой при давлении в водопроводе до 6 атм, R¹/₂, со сливной воронкой и сифоном для VIH CK 70
- 000446** Группа безопасности без редуктора давления с присоединительной трубной группой при давлении в водопроводе до 12 атм, R¹/₂, со сливной воронкой и сифоном для VIH CK 70

1) Подающая линия R³/₄
 2) Обратная линия R³/₄
 3) Выход горячей воды R³/₄
 4) Вход горячей воды R³/₄
 5) Воздухоотводчик
 6) Магнийевый защитный анод

Тип	VIH R 300	VIH R 400	VIH R 500
A	мм 1775	1470	1775
B	мм 279	308	308
C	мм 1086	862,5	1062,5
D	мм 500	650	650
E	мм 1632	1301	1601
F	мм 1086	862,5	1062,5
G	мм 981	760	960
H	мм 581	510	610
I	мм 216	245	245
J	мм 130	159	159
b	мм 660	810	810
t	мм 725	875	875

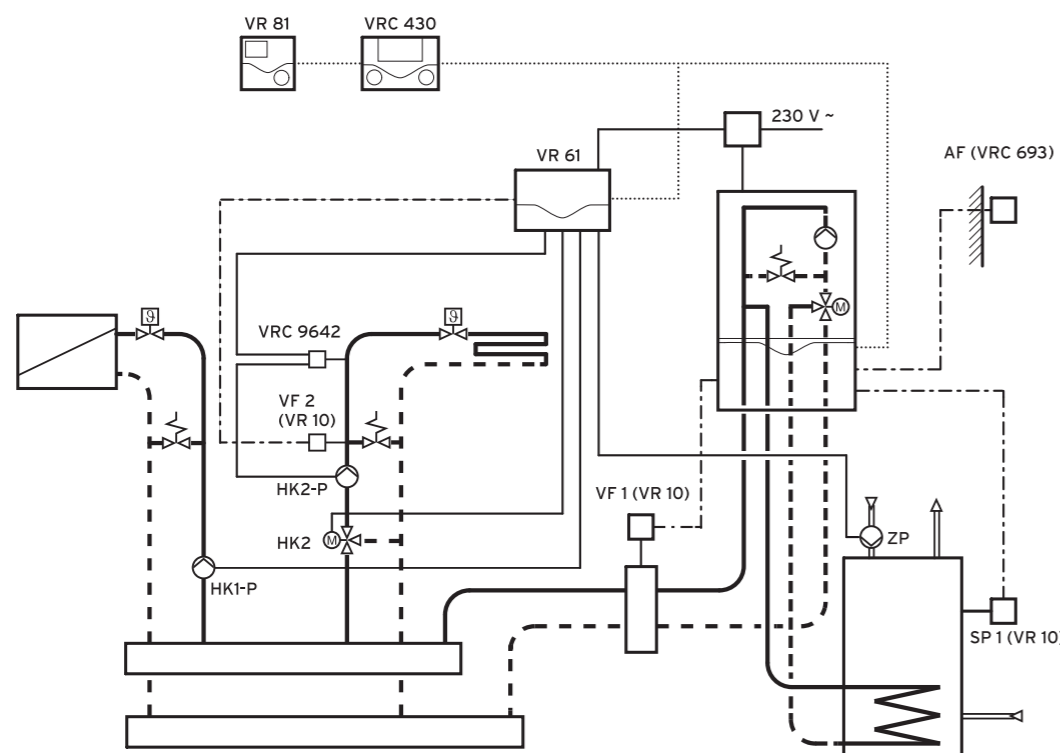

Пример 1: Настенный котёл с регулятором VRC 430

- Нерегулируемый отопительный контур
- Регулируемый отопительный контур (трёхходовой смеситель с электроприводом)
- Циркуляционный насос для горячей воды, управляется посредством VR 61
- Приоритет приготовления горячей воды (трёхходовой переключающий клапан встроен в котёл)

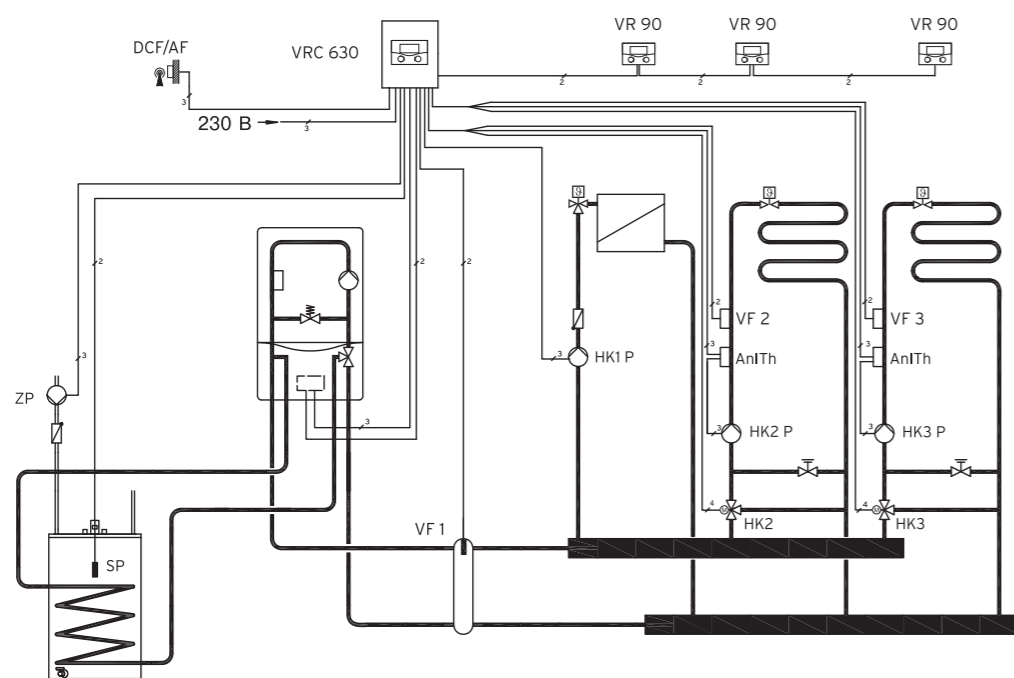

Пример 2: Настенный котёл с регулятором VRC 630/2

- 1 теплогенератор (настенный отопительный котёл, подключение через e-bus)
- 1 ёмкостный водонагреватель
- 1 нерегулируемый отопительный контур (Прямой контур. Используется прибор дистанционного управления VR 90/2)
- 2 регулируемых отопительных контура (2 контура напольного отопления со смесителем. Используются приборы дистанционного управления VR 90/2 на каждый контур)

Простое решение: котлы серии «pro»

Помимо котлов серии «plus», Vaillant предлагает Вам также котлы упрощённого исполнения, представленные двумя моделями atmoTEC и turboTEC серии «pro».

Обе модели являются двухконтурными и имеют мощность 24 кВт.

Все котлы оснащены аква-сенсором, который регулирует температуру воды и позволяет поддерживать её постоянной.

Для серии «pro» в наличии все устройства регулирования и принадлежности для дымоудаления (см. стр. 14-17).

Основные отличия котлов серии «pro» от серии «plus»:

- Мощность 24 кВт
- Только двухконтурные модели
- Светодиоды и трёхсимвольный дисплей для контроля и отображения состояния системы и поиска неисправностей
- Открытая передняя панель без декоративной крышки
- Ручное изменение характеристик насоса
- 6-ти литровый расширительный бак
- Количество пластин вторичного теплообменника составляет 13 штук (отсутствует функция горячего старта)



Технические характеристики atmoTEC и turboTEC pro	atmoTEC		turboTEC	
	VUW 240/3-3	VUW 242/3-3	VUW 240/3-3	VUW 242/3-3
Номинальная тепловая нагрузка	кВт	26,7	26,7	26,7
Диапазон полезной тепловой мощности	кВт	9,6-24,0	8,1-24,0	8,1-24,0
Номинальное давление природного газа	мбар	13..20	13..20	13..20
Номинальное давление сжиженного газа	мбар	30	30	30
Величина остаточного напора насоса	мбар	350	350	350
Диапазон температуры в подающей линии	°C	75...85	75...85	75...85
Ёмкость расширительного бака	л	6	6	6
Допустимое избыточное давление	бар	3,0	3,0	3,0
Диапазон температур горячей воды (регул-ся)	°C	35-65	35-65	35-65
Расход горячей воды при ΔT=30K	л/мин	11,4	11,4	11,4
Расход горячей воды при ΔT=45K	л/мин	7,6	7,6	7,6
Электроподключение	В/Гц	230/50	230/50	230/50
Электропотребление мощности	Вт	97	145	145
Подключение к системе отопления	резьба	R¾"	R¾"	R¾"
Подключение газопровода	резьба	G¾"	G¾"	G¾"
Система дымоходов / воздухопроводов	резьба	130	60/100	60/100
Высота x Ширина x Глубина	мм	800x440x346	800x440x346	800x440x346
Собственная масса	кг	32	36	36

Представительство Vaillant в Москве

Тел.: +7 495 / 580 78 77

Факс: +7 495 / 580 78 70

Представительство Vaillant в Санкт-Петербурге

Тел.: +7 812 / 703 00 28

Факс: +7 812 / 703 00 29

Представительство Vaillant в Саратове

Тел.: +7 8452 / 29 31 96

Vaillant – сервис от производителя

Тел.: 8 800 333 45 44 (звонок бесплатный)

Горячая линия для технических консультаций: +7 495 / 101 45 44 (круглосуточно)

info@vaillant.ru ■ www.vaillant.ru